

Fundamentpläne 420 321

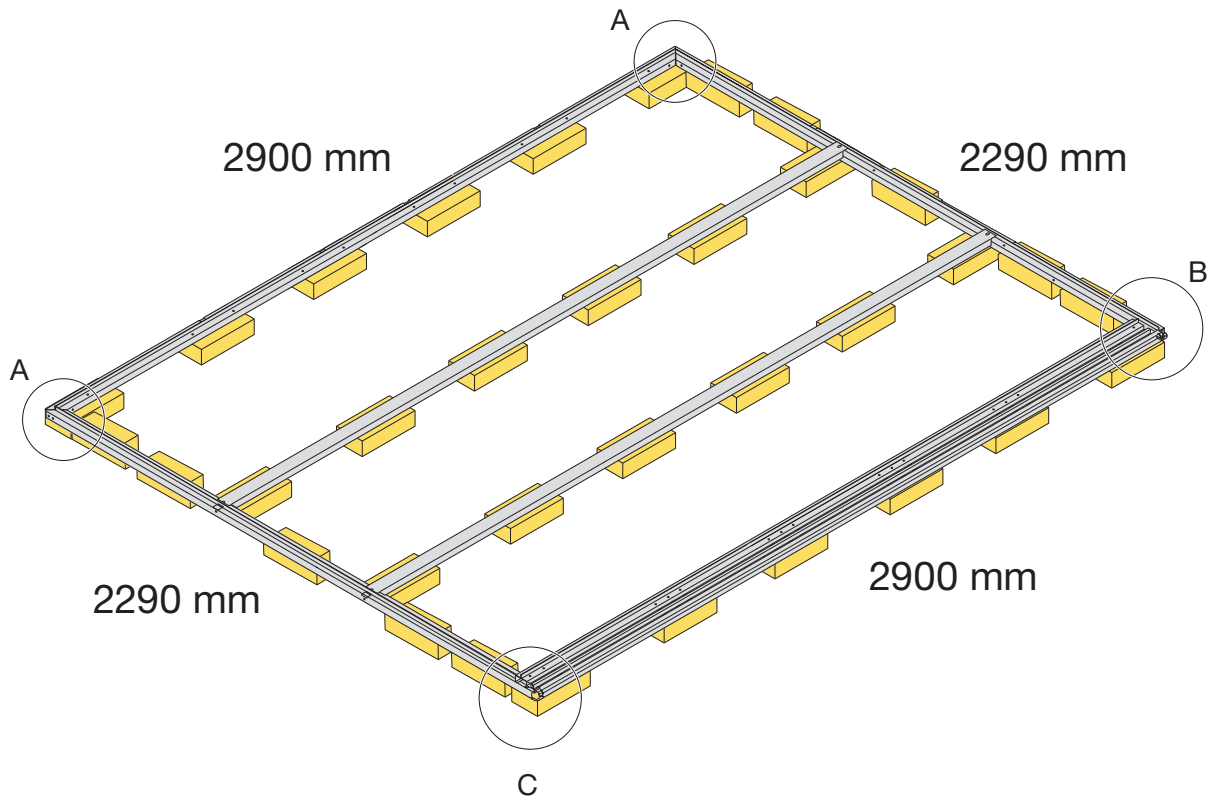

Frontansicht mit gleichstarken Betonplatten
(bauseits) als Fundament.

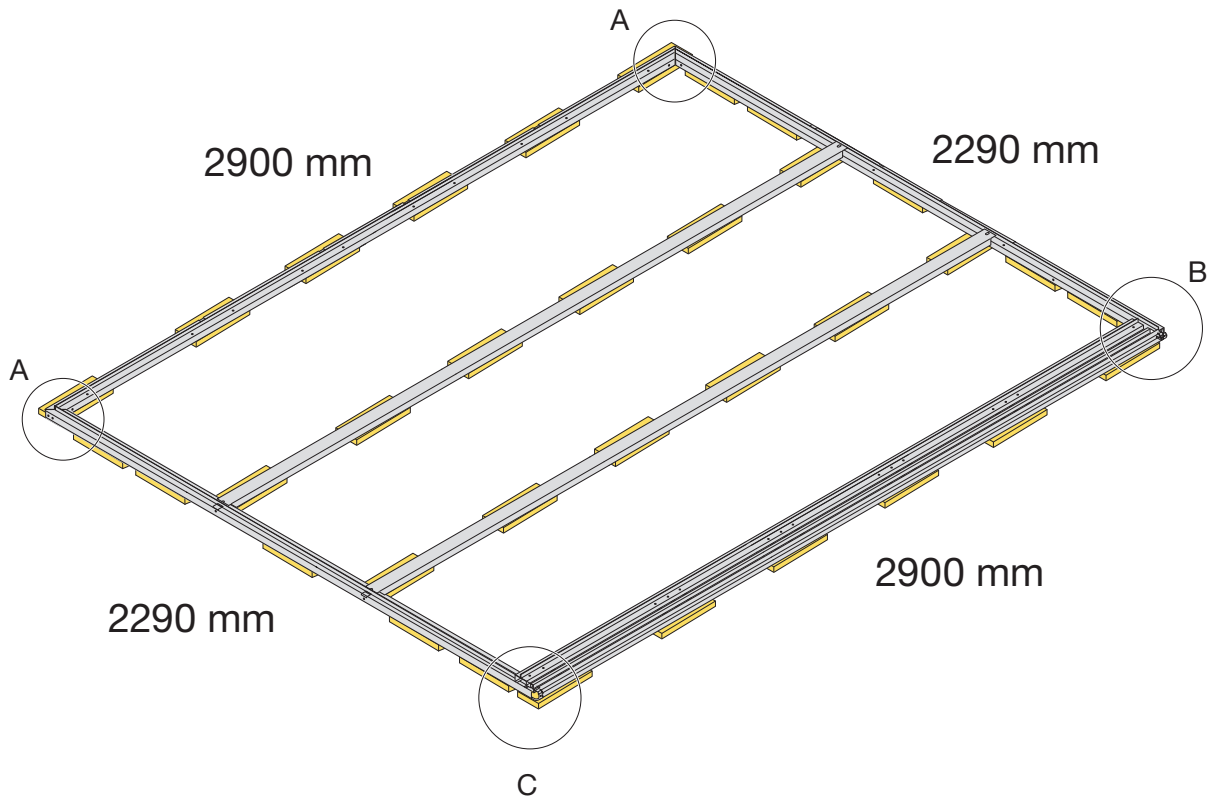

Frontansicht mit gleichstarken Kunststoffplättchen als Fundament.
(34 + 1 Reserveplättchen sind im Lieferumfang enthalten)