

3D-Ansicht und Grundriss 421350

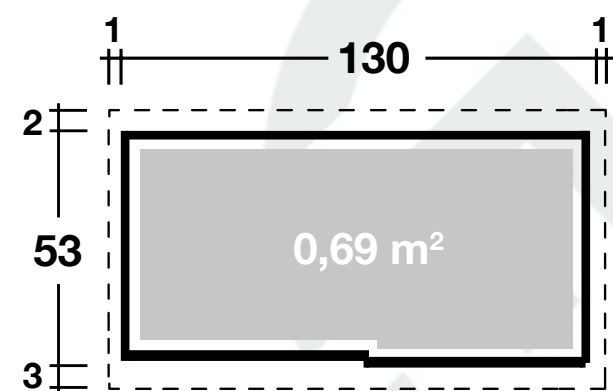
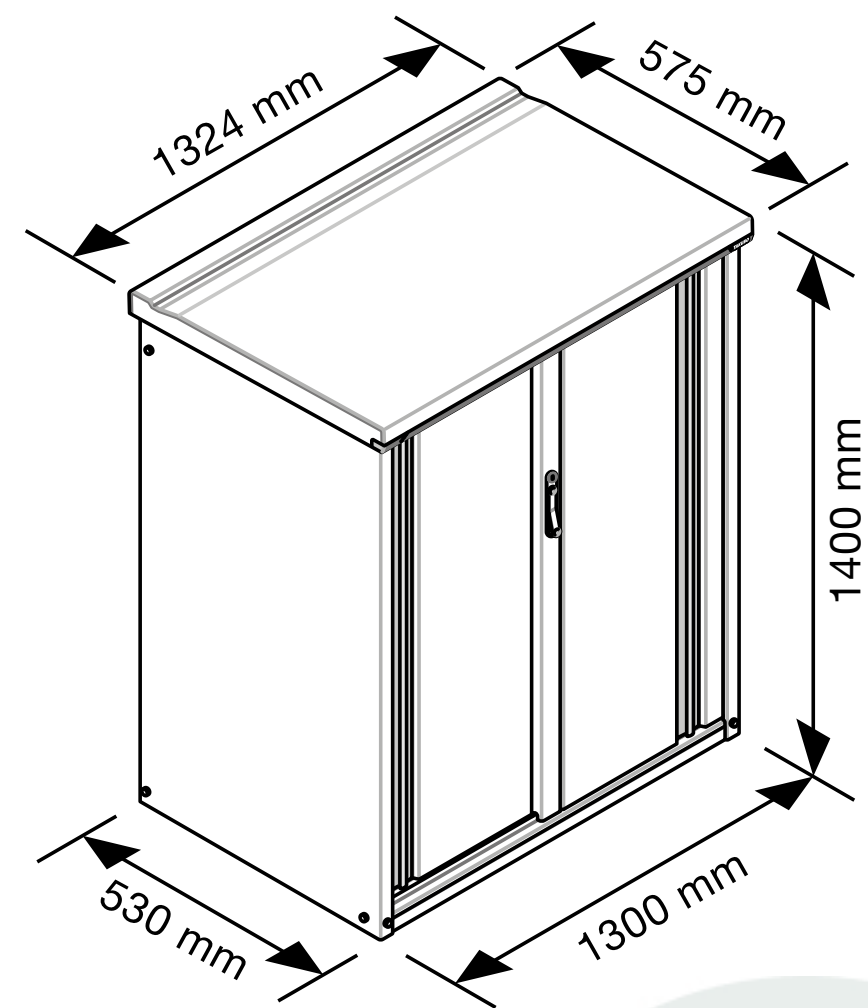

BITTE UNBEDINGT AUSFÜLLEN UND MIT DER AUFBAUANLEITUNG ABHEFTEN

Paketnummer
packetnumber

Datum der Anlieferung

Name des Händlers

Ist der Gartenschrank von Finnhaus-Monteuren aufgebaut worden? JA NEIN

Wenn nicht, durch wen wurde der Gartenschrank aufgebaut?

Name Straße / Nr.

Telefonnummer / Handy PLZ / Ort

Die Schlüsselnummer lautet:

Zur Information

Es sind zwei Schlüssel für die Tür vorhanden. (Hauptschlüssel / Ersatzschlüssel) Falls Sie die Schlüssel verlieren sollten kann anhand der eingravierten Nummer im Originalschlüssel ein Duplikat erstellt werden. Bitte notieren Sie deshalb die Nummer auf der Aufbauanleitung. Die Herstellung des Ersatzschlüssels ist kostenpflichtig.

Technische Daten: Art.-Nr.: 421350

Größe BxTxH: 130x53x140 cm



Kontrolliert durch:



Achtung: Alle angegebenen Maße sind ca.-Maße!

Teileliste 1 421350

Alle Teile sind wie im folgenden Beispiel nummeriert:

(WICHTIG: Auf allen Teilen sind die runden Aufkleber angebracht.

Bei der Montage dürfen Sie nicht auf dem Kopf stehen, sondern müssen immer deutlich zu lesen sein.)

YR19 120910 01
YR19 120910 01
Teilenummer in der Stückliste
Teilenummer in der Aufbauanleitung

| Name | Teilenummer in der Stückliste | Teilenummer in der Aufbauanleitung | Stückzahl | Paket |
|--|-------------------------------|------------------------------------|-----------|---------|
| Bodenpaneel | T350L0010000 | 01 | 1 | FN1451L |
| Dachpaneel | T350L0060000 | 06 | 1 | M1452L |
| Wandpaneel, links | T05CL0020000 | 02 | 1 | FR5C3L |
| Wandpaneel, rechts | T05CL0030000 | 03 | 1 | FR5C3L |
| Tür, links | D30CL0070000 | 07 | 1 | MF14C4L |
| Tür, rechts | D30CL0080000 | 08 | 1 | MF14C4L |
| Wandpaneel, hinten | 135CL0040000 | 04 | 2 | JB14C5L |
| Verbindungsleiste für Wandpaneel, hinten | 115CL0050000 | 05 | 1 | JB14C5L |
| Regalböden | R35TW0100000 | 10 | 2 | F-14W-2 |
| Regalbodenhalter aus Metall | TY0000440000 | | 8 | F-14W-2 |

Teileliste 2 421350

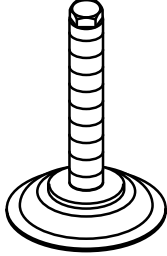
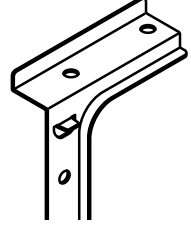
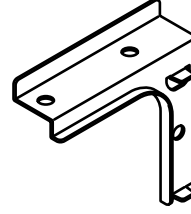
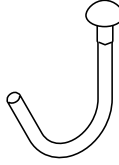
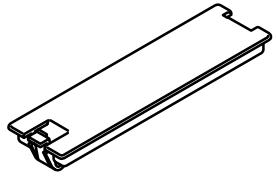
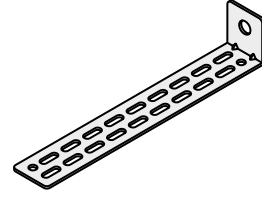
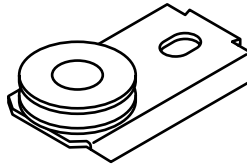
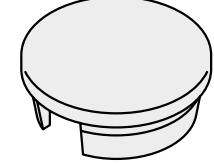
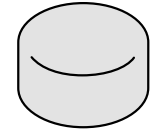
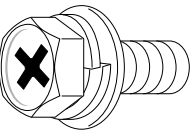
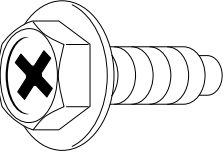
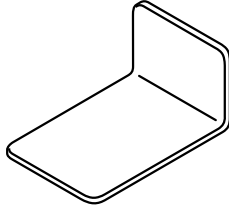
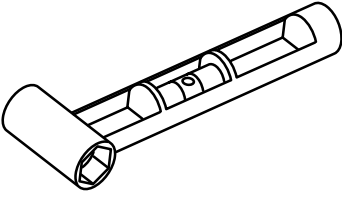
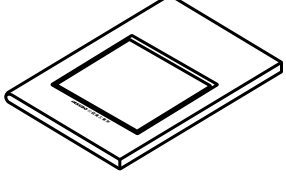
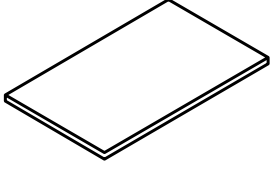
| Zubehörartikel (im Paket: MF10-2) | | |
|--|--|---|
| Höhenverstellbare Standfüße  4 Stück Teilnr.: 095E00013000 | Metallhalter für Dachpaneel links  1 Stück Teilnr.: 095E00110000 | Metallhalter für Dachpaneel rechts  1 Stück Teilnr.: 095E00120000 |
| Haken aus Aluminium  3 Stück Teilnr.: 1519817003 | Abdeckung für rechteckige Öffnungen  4 Stück Teilnr.: 4984800356 | Verankerungen  4 Stück Teilnr.: YD00S0450000 |
| Laufräder für Schiebetür  4 Stück Teilnr.: 095E00072000 | Schraubenkopfabdeckung (für 01)  4 Stück Teilnr.: 4985700104 | Schraubenkopfkappe  10 Stück Teilnr.: 4985700026 |
| Schraube M 6 x 12  4 Stück Teilnr.: 4401206120 | Kurze Schrauben M 6 x 16  40 Stück Teilnr.: 4401206117 | Metallhalter für Regalbein  1 Stück Teilnr.: T00000270000 |
| Wasserwaage  1 Stück Teilnr.: 4989800136 | Montageanleitung Garantiekarte  1 Stück | Doppelseitiges Klebeband  1 Stück Teilnr.: T00000280000 |

HINWEIS ZUR MONTAGE

ALLGEMEINE HINWEISE

- Gehen Sie sicher, dass Sie einen festen, ebenen Untergrund (Terrassenfliesen / Punktfundament) haben, wo Sie den Gartenschrank aufbauen.

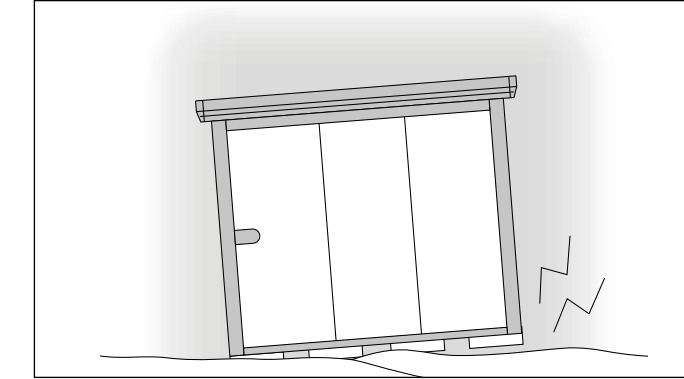

- Achten Sie drauf, dass Sie den Gartenschrank nicht unmittelbar unter der Regenrinne Ihres Hauses aufbauen, da die Dachbelastbarkeit durch Wasser oder Schnee zu stark sein könnte, sodass es zu Beschädigungen oder zu einem Leck am Gartenschrank kommen könnte.

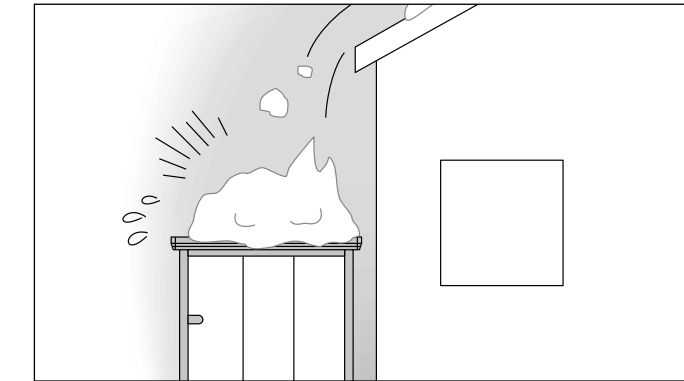

- Tragen Sie die schweren Pakete zu zweit, sodass die Materialien nicht beschädigt werden. Darüber hinaus sollten Sie während des Aufbaus, Handschuhe und langärmelige Oberteile tragen, sodass keine Verletzungsgefahr besteht.



BEFESTIGUNGSHINWEIS DER BODENPANEELE

- Gehen Sie sicher, dass Sie einen festen, ebenen Untergrund (einem zementierten Boden / Punktfundament) haben bevor Sie die Bodenpaneele montieren.

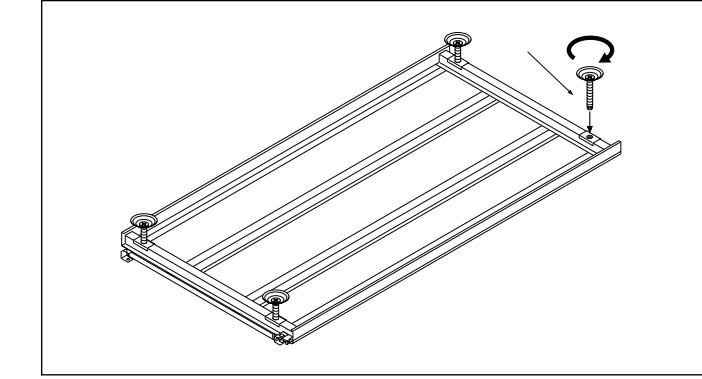

- Achten Sie auf den Aufbau in Waage.

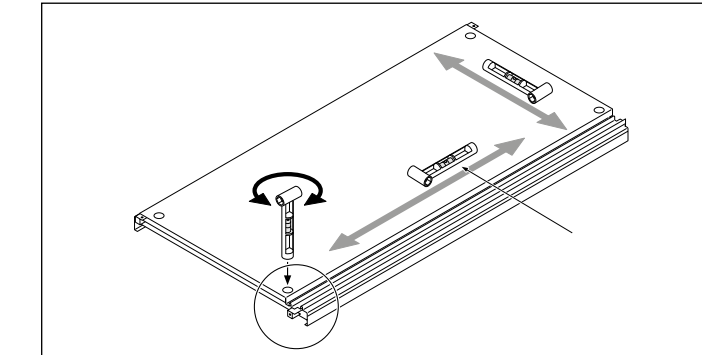

Verschraubung:

Erst an allen vier Ecken provisorisch verschrauben, dann kontrollieren, ob jede Schraube in der Bohrung gerade ausgerichtet ist. Erst dann alle Schrauben fest verschrauben.

Bitte SORGFÄLTIG verschrauben, sonst besteht die Gefahr, dass die Gewindebohrungen beschädigt werden.

- Bitte verschrauben Sie den Gartenschrank mit dem Boden. Benutzen Sie hierfür die beiliegenden Verankerungen im Bild und kontrollieren Sie im Nachhinein ob alles korrekt verschraubt ist.

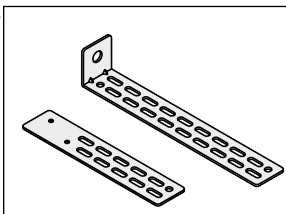

- Wenn die Tür klemmen sollte, justieren Sie diese nach, so dass die Laufrollen richtig rollen. (siehe in der Aufbauanleitung)

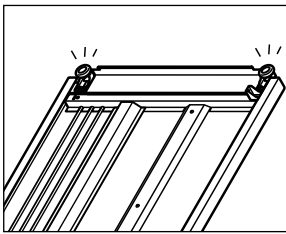

- Falls Sie Probleme beim Öffnen oder Schließen der Tür haben, benutzen Sie bitte ein Schmiermittel, was Sie ca. 4 cm - bei geschlossener Tür - in die Spalte des Metalls einführen. Anschließend öffnen Sie Tür und sprayen das Schmiermittel dosiert ein.